

# 第9章

## 基于Verilog的实用CPU 创新设计

# 9.1 KX9016的结构与特色



图 9-1 16 位 KX9016v1 CPU 结构框图



图 9-2 KX9016v1 顶层电路原理结构图

# 9.2 KX9016基本硬件系统设计

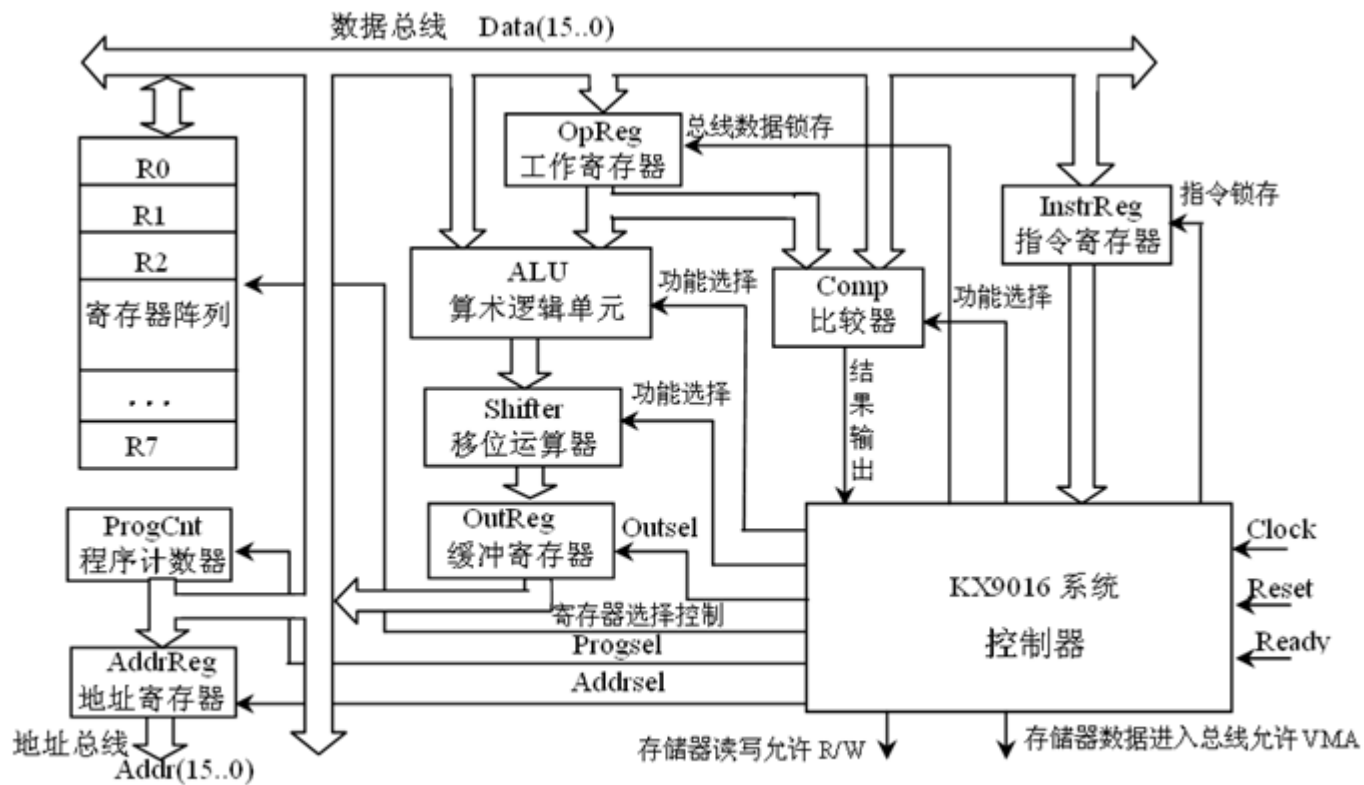
## 9.2.1 单步节拍发生模块

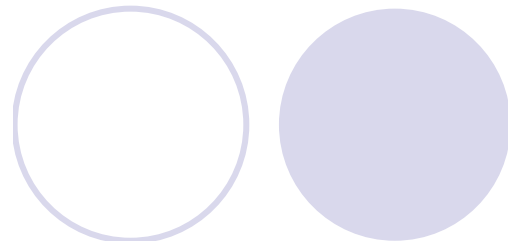
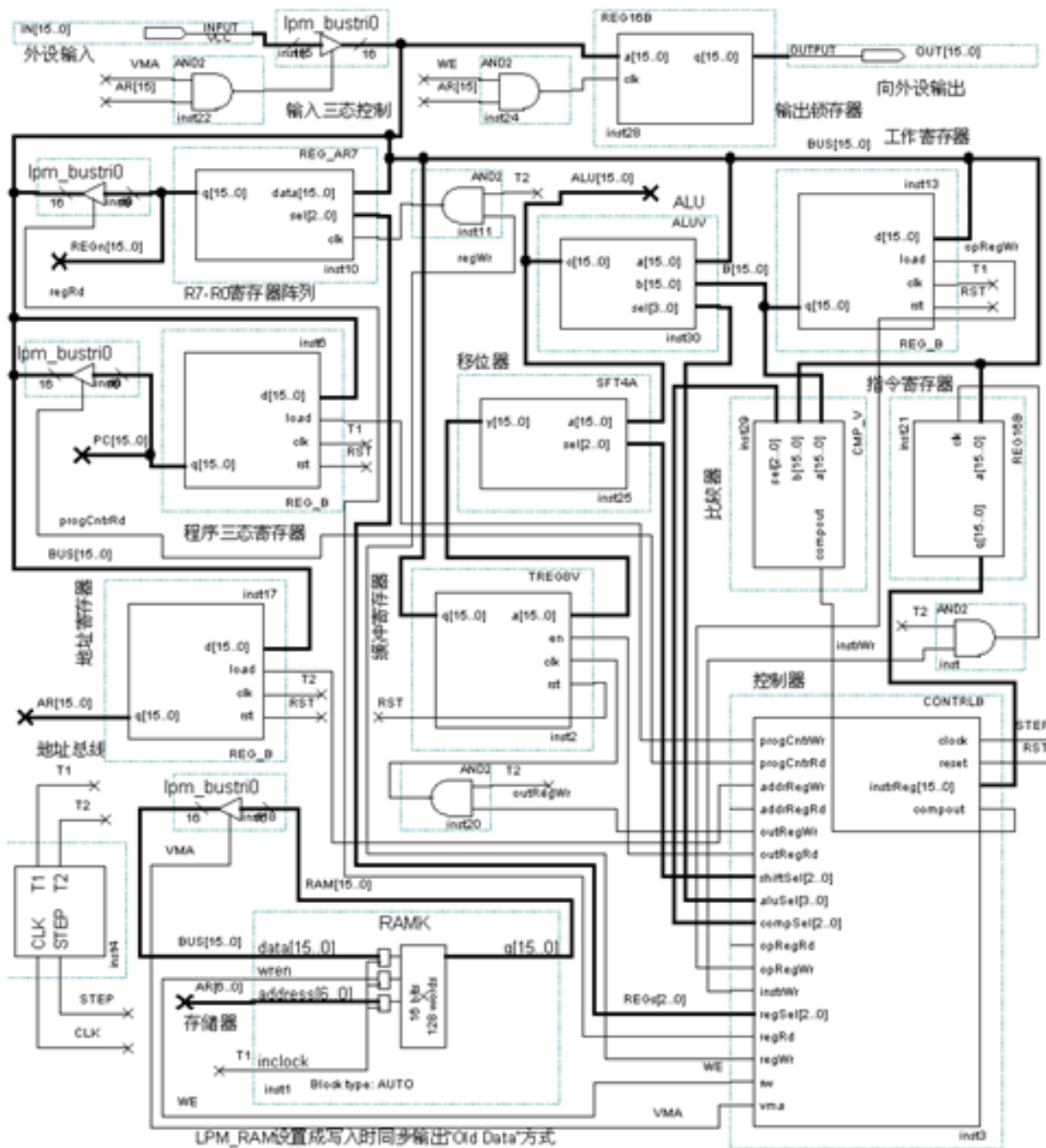

图 9-3 节拍脉冲发生器 STEP2 的电路及其仿真波形图

# 9.2 KX9016基本硬件系统设计

## 9.2.2 ALU模块

### 【例 9-1】

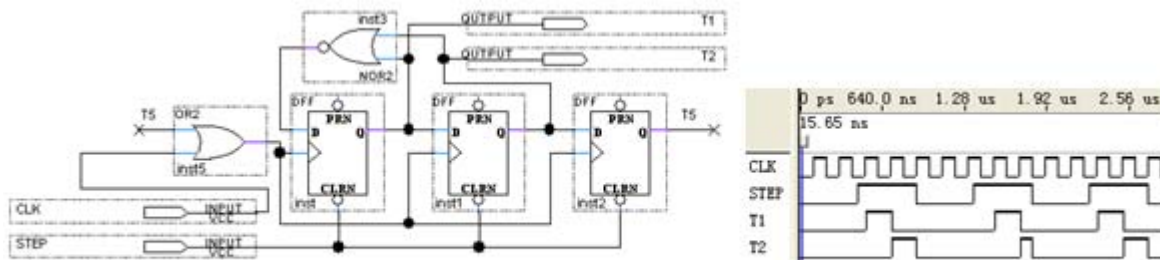
```
module ALUV (input[15:0] a, b, input[3:0] sel, output reg [15:0] c);  
    parameter alupass=0, andOp=1, orOp=2, notOp=3, xorOp=4, plus=5,  
    alusub=6, inc=7, dec=8, zero=9;  
    always @(a or b or sel)  
        case (sel)  
            alupass : c <= a ;           //总线数据直通ALU  
            andOp  : c <= a & b ;       //逻辑与操作  
            orOp   : c <= a | b ;       //逻辑或操作  
            xorOp  : c <= a ^ b ;       //逻辑异或操作  
            notOp  : c <= ~a ;          //取反操作  
            plus   : c <= a + b ;       //算术加操作  
            alusub : c <= a - b ;       //算术减操作  
            inc    : c <= a + 1 ;       //加1操作  
            dec    : c <= a - 1 ;       //减1操作  
            zero   : c <= 0 ;           //输出清0  
            default : c <= 0 ;  
        endcase  
endmodule
```



图9-4 ALU模块

# 9.2 KX9016基本硬件系统设计

## 9.2.3 比较器模块

### 【例 9-2】

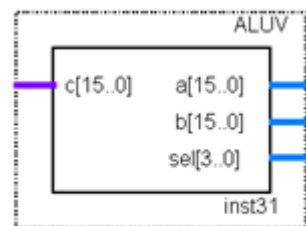
```
module CMP_V (input[15:0] a, b, input[2:0] sel, output reg compout);  
    parameter eq=0, neq=1, gt=2, gte=3, lt=4, lte =5;  
    always @(a or b or sel)  
        case (sel)  
            eq : if (a==b) compout<=1; else compout<=0; //a等于b, 输出为1, 负责是0  
            neq : if (a!=b) compout<=1; else compout<=0; //a不等于b, 输出为1  
            gt : if (a>b) compout<=1; else compout<=0; //a大于b, 输出为1  
            gte : if (a>=b) compout<=1; else compout<=0; //a大于等于b, 输出为1  
            lt : if (a<b) compout<=1; else compout<=0; //a小于b, 输出为1  
            lte : if (a<=b) compout<=1; else compout<=0; //a小于等于b, 输出为1  
            default : compout<=0;  
        endcase  
    endmodule
```



图9-5 比较器模块符号

# 9.2 KX9016基本硬件系统设计

## 9.2.4 基本寄存器与寄存器阵列组

### 1. 基本寄存器

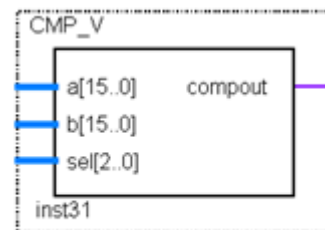
(1) 只有锁存控制时钟的寄存器。



图 9-6 基本寄存器

(2) 含三态输出控制的寄存器。



图 9-7 含三态门的寄存器

(3) 含清0和数据锁存同步使能控制的寄存器。

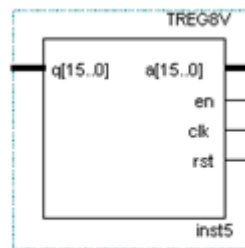

图 9-8 含加载使能的寄存器

## 9.2 KX9016基本硬件系统设计

### 【例 9-3】

```
module REG16B (input[15:0] a, input clk, output reg [15:0] q);  
    always @(posedge clk)    q <= a ;    endmodule
```

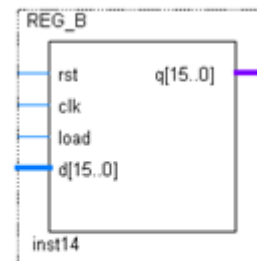
### 【例 9-4】

```
module TREG8V (a, en, clk,rst, q);  
    input rst,en, clk; input[15:0] a;  output[15:0] q;  reg[15:0] q, val;  
    always @(posedge clk or posedge rst)  
        if (rst==1'b1) val <= {16{1'b0}} ; else val <= a ;  
    always @(en or val)  
        if (en == 1'b1) q <= val ; else q <= 16'bZZZZZZZZZZZZZZZZ ;  
    endmodule
```



图 9-9 PC 替代电路

### 【例 9-5】 REG\_B.v

```
module REG_B (input rst, clk, load, input[15:0]d, output reg [15:0] q);  
    always @(posedge clk or posedge rst)  
        if (rst==1'b1) q <= {16{1'b0}} ; else  
        begin if (load == 1'b1) q <= d ; end    endmodule
```

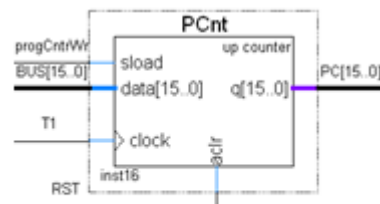

# 9.2 KX9016基本硬件系统设计

## 9.2.4 基本寄存器与寄存器阵列组

### 2. 寄存器阵列



图 9-10 寄存器阵列元件与三态控制门电路

## 9.2 KX9016基本硬件系统设计

### 【例 9-6】

```
module REG_AR7 (data, sel, clk, q);  
    input[15:0] data; input[2:0] sel; input clk; output[15:0] q;  
    reg[15:0] ramdata[0:7];  
    always @(posedge clk) ramdata[sel] <= data;  
    assign q = ramdata[sel]; endmodule
```

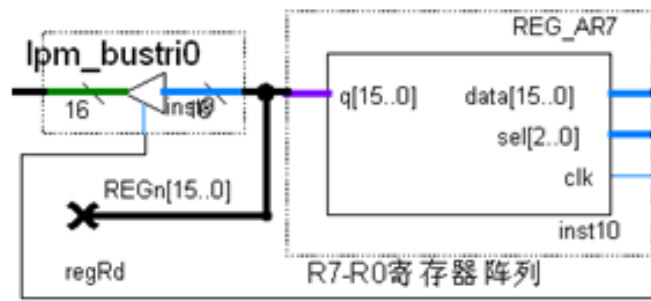

图 9-11 用 LPM\_RAM 替代寄存器阵列的电路

# 9.2 KX9016基本硬件系统设计

## 9.2.5 移位器模块

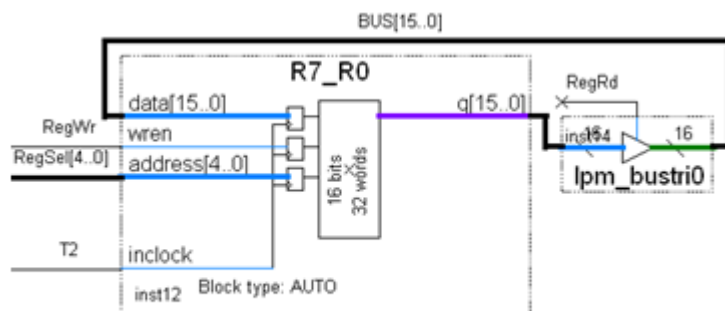

图 9-12 移位器符号

# 9.2 KX9016基本硬件系统设计

## 9.2.5 移位器模块

### 【例 9-7】

```
module SFT4A (input[15:0] a, input[2:0] sel, output reg[15:0] y);  
    parameter shftpass=0, sftl=1, sftr=2, rotl=3, rotr=4;  
    always @(a or sel)  
        case (sel)  
            shftpass : y<=a ; //数据直通  
            sftl : y<={a[14:0], 1'b0}; //左移  
            sftr : y<={1'b0, a[15:1]}; //右移  
            rotl : y<={a[14:0], a[15]}; //循环左移  
            rotr : y<={a[0], a[15:1]}; //循环右移  
            default : y<=0 ;  
        endcase  
endmodule
```



图 9-13 存储器符号

## 9.2.6 程序与数据存储模块

# 9.3 KX9016v1指令系统设计

## 9.3.1 指令格式

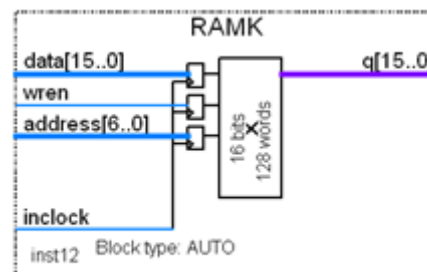
### (1) 单字指令。

表 9-1 单字节指令格式

操作码					源操作数			目的操作数		
Opcode					SRC			DST		
15	14	13	12	11	5	4	3	2	1	0

### (2) 双字指令。

表 9-2 双字指令格式

操作码					目的操作数		
Opcode					DST		
15	14	13	12	11	2	1	0

16位 操作数															
15	14	13	12	11	10	9	8	7	6	5	4	3	2	1	0

表 9-3 双字节指令

操作码											目的操作数					
0	0	1	0	0							0	0	1			
0	0	0	0	0	0	0	0	0	0	0	1	0	1	0	1	
				0				0				1				5

# 9.3 KX9016v1指令系统设计

## 9.3.2 指令操作码

表 9-4 KX9016 预设指令及其功能表

操作码	指令	功能	操作码	指令	功能
00000	NOP	空操作	01111	IN	外设数据输出指令
00001	LD	装载数据到寄存器	10000	JMPLTI	小于时转移到立即数地址
00010	STA	将寄存器的数存入存储器	10001	JMPGT	大于时转移
00011	MOV	在寄存器间传送操作数	10010	OUT	数据输出指令
00100	LDR	将立即数装入寄存器	10011	MTAD	16 位乘法累加
00101	JMPI	转移到由立即数指定的地址	10100	MULT	16 位乘法
00110	JMPGTI	大于转移至立即数地址	10101	JMP	无条件转移
00111	INC	加 1 后放回寄存器	10110	JMPEQ	等于时转移
01000	DEC	减 1 后放回寄存器	10111	JMPEQI	等于时转移到立即地址
01001	AND	两个寄存器间与操作	11000	DIV	32 位除法
01010	OR	两个寄存器间或操作	11001	JMPLTE	小于等于时转移
01011	XOR	两个寄存器间异或操作	11010	SHL	左逻辑移位
01100	NOT	寄存器求反	11011	SHR	右逻辑移位
01101	ADD	两个寄存器加运算	11100	ROTR	循环右移
01110	SUB	两个寄存器减运算	11101	ROTL	循环左移

# 9.3 KX9016v1指令系统设计

## 9.3.2 指令操作码

表 9-5 示例程序

指令	机器码	字长	操作码	闲置码	源操作数	目的操作数	功能说明
LDR R1, 0025H	2001H 0025H	2	00100	xxxxxx	xxx	001	立即数 0025H 送 R1
			0000 0000 0010 0101				
LDR R2, 0047H	2002H 0047H	2	00100	xxxxxx	xxx	010	立即数 0047H 送 R2
			0000 0000 0100 0111				
LDR R6, 0036H	2006H 0036H	2	00100	xxxxxx	xxx	110	立即数 0036H 送 R6
			0000 0000 0011 0110				
LD R3, [R1]	080BH	1	00001	xxxxxx	001	011	从 R1 指定的 RAM 存储单元取数送 R3
STA [R2], R3	101AH	1	00010	xxxxxx	011	010	将 R3 的内容存入 R2 指定 RAM 单元
JMPGTI [0000]	300EH 0000H	2	00110	xxxxxx	001	110	若 R1>R6, 则转向地址[0000H]
			0000000000000000				
INC R1	3801H	1	00111	xxxxxx	xxx	010	R1+1 → R1
INC R2	3802H	1	00111	xxxxxx	xxx	010	R2+1 → R2
JMPI [0006]	2800H 0006H	2	00101	xxxxxx	xxx	xxx	绝对地址转移指令: 转向地址 0006H
			0000000000000110				

# 9.3 KX9016v1指令系统设计

## 9.3.3 软件程序设计实例

表 9-6 7 条指令的汇编程序示例

地址	机器码	指令	功能说明
0000H 0001H	2001H 0032H	LDR R1, 0032H	将立即数 0032H 送寄存器 R1
0002H 0003H	2002H 0011H	LDR R2, 0011H	将立即数 0011H 送寄存器 R2
0004H	680AH	ADD R1, R2, R3	将寄存器 R1 和 R2 的内容相加后送 R3
0005H	1819H	MOV R1, R3	将寄存器 R3 的内容送入 R1
0006H	3802H	INC R2	$R2 + 1 \rightarrow R2$
0007H	101AH	STA [R2], R3	将 R3 的内容存入 R2 指定地址的 RAM 单元
0008H	080BH	LD R3, [R1]	将 R1 指定地址的 RAM 单元的数据送 R3
0009H	0000H	NOP	空操作



# 9.3 KX9016v1指令系统设计

## 9.3.3 软件程序设计实例

表 9-7 存储器初始化文件 RAM\_16.mif 的内容

WIDTH = 16;	03 : 0011;	0B : 0000;	13 : 0000;
DEPTH = 256;	04 : 680A;	0C : 0000;	.....
ADDRESS_RADIX = HEX;	05 : 1819;	0D : 0000;	41 : 0000;
DATA_RADIX = HEX;	06 : 3802;	0E : 0000;	42 : 0000;
CONTENT BEGIN	07 : 101A;	0F : 0000;	43 : A6C7;
00 : 2001;	08 : 080B;	10 : 0000;	.....;
01 : 0032;	09 : 0000;	11 : 0000;	4F : 0000;
02 : 2002;	0A : 0000;	12 : 1524	END;

# 9.3 KX9016v1指令系统设计

## 9.3.4 KX9016 v1控制器设计

### 1、程序结构

- (1) **CPU**复位模块。
- (2) 指令辨认分支模块。
- (3) 指令处理状态序列。

## 【例 9-8】

```
module CONTRLB (clock, reset, instrReg, compout, progCntrWr, progCntrRd,
  addrRegWr, addrRegRd, outRegWr, outRegRd, shiftSel, aluSel, compSel,
  opRegRd, opRegWr, instrWr, regSel, regRd, regWr, rw, vma);
  input clock;      input reset;      //时钟和复位信号
  input[15:0] instrReg; input compout; //指令寄存器操作码输入及比较器结果输入
  output progCntrWr;      //程序寄存器同步加载允许, 但需 T1 的上升沿有效
  output progCntrRd;     //程序寄存器数据输出至总线三态开关允许控制
  output addrRegWr;     //地址寄存器允许总线数据锁入, 但需 T2 有效
  output addrRegRd;     //地址寄存器读入总线允许
  output outRegWr;     //输出寄存器允许总线数据写入, 但需 T2 有效
  output outRegRd;     //输出寄存器数据进入总线允许, 即打开三态门
  output[2:0] shiftSel; output[3:0] aluSel; //移位器功能选择和 ALU 功能选择
  output[2:0] compSel; output opRegRd; //比较器功能选择和工作寄存器读出允许
  output opRegWr;     //总线数据允许锁入工作寄存器, 但需 T1 有效
  output instrWr;     //总线数据允许锁入指令寄存器, 但需 T2 有效
  output[2:0] regSel; //寄存器阵列选择
  output regRd;     //寄存器阵列数据输出至总线三态开关允许控制
  output regWr;     //总线上数据允许写入寄存器阵列, 但需 T2 有效
  output rw;     //rw=1, RAM 写允许; rw=0, RAM 读允许;
  output vma;     //存储器 RAM 数据输出至总线三态开关允许控制;
```

接下页

```

reg progCntrWr, progCntrRd, addrRegWr, addrRegRd, outRegWr, outRegRd,
    opRegRd, opRegWr, instrWr, regRd, vma, regWr, rw;
reg[2:0] shiftSel, regSel; wire[2:0] compSel; reg[3:0] aluSel;
parameter shftpass=0, alupass=0, zero=9, inc=7, plus=5; //参见程序例 8-1
parameter reset1=0, reset2=1, reset3=2, execute=3, nop=4, load=5, store=6,
load2=7, load3=8, load4=9, store2=10, store3=11, store4=12, incPc=13, incPc2=14,
incPc3=15, loadI2=19, loadI3=20, loadI4=21, loadI5=22, loadI6=23, inc2=24,
inc3=25, inc4=26, move1=27, move2=28, add2=29, add3=30, add4=31;
    //在状态机中增加三个作加法微操作的状态变量元素 add2, add3, add4。
reg[4:0] current_state, next_state; //定义现态和次态状态变量
always @(current_state or instrReg or compout) begin : COM //组合过程
    progCntrWr<=0; progCntrRd<=0; addrRegWr<=0; addrRegRd<=0; outRegWr<=0;
outRegRd<=0; shiftSel<=shftpass; aluSel<=alupass; opRegRd<=0; opRegWr<=0;
instrWr<=0; regSel<=0; regRd<=0; regWr<=0; rw<=0; vma<=0;
    case (current_state)
        reset1 : begin aluSel<=zero; shiftSel<=shftpass;
                        outRegWr<=1'b1; next_state<=reset2;        end
        reset2 : begin outRegRd<=1'b1; progCntrWr<=1'b1;
                        addrRegWr<=1'b1; next_state<=reset3;      end
        reset3 : begin vma<=1'b1; rw<=1'b0; instrWr<=1'b1;
                        next_state<=execute;                       end
        execute : begin

```

接下页

```

case (instrReg[15:11]) //不同指令识别分支处理
  5'b00000 : next_state <= incPc ; // 转 nop 指令处理
  5'b00001 : next_state <= load2 ; // 转 load 指令处理
  5'b00010 : next_state <= store2 ; // 转 store 指令处理
  5'b00100 : begin progCntrRd<=1'b1; aluSel<=inc; shiftSel<=shftpass;
              next_state<=loadI2; end //转 loadI 指令处理
  5'b00111 : next_state <= inc2 ; //转 inc 指令处理
  5'b01101 : next_state <= add2 ; //增加一个加法 ADD 指令分支
  5'b00011 : next_state <= move1 ; // 转 move 指令处理
  default : next_state <= incPc ; //转 PC 加 1
endcase end

load2 : begin regSel<=instrReg[5:3]; regRd<=1'b1;
            addrRegWr<=1'b1; next_state<=load3; end
load3 : begin vma<=1'b1; rw<=1'b0; regSel<=instrReg[2:0];
            regWr<=1'b1; next_state<=incPc; end
add2 : begin regSel <= instrReg[5:3]; //选择寄存器阵列的 R1;
            regRd <= 1'b1 ; //允许 R1 寄存器数据进入总线;
            next_state<=add3; opRegWr<=1'b1; end//将此数据锁入工作寄存器。
            //以上 4 步在一个 STEP 脉冲完成, 以下同样。
add3 : begin regSel <= instrReg[2:0] ; //选择寄存器阵列的 R2
            regRd<=1'b1; aluSel<=plus;//允许 R2 寄存器数据进入总线, 同时选择 ALU 作加法;
shiftSel<=shftpass; outRegWr<=1'b1;//使 ALU 输出直通移位器, 同时将数据锁入输出寄存器
            next_state<=add4; end //此时相加结果尚未进入总线。此 5 步在一个 STEP 脉冲完成。
add4 : begin regSel <= 3'b011 ; //固定选择寄存器阵列的 R3;
outRegRd<=1'b1; regWr<=1'b1;//允许输出寄存器的数据进入总线, 将此数据锁入工作寄存器 R3。

```

接下页

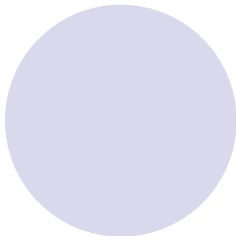

```
    next_state <= incPc ; end //加法操作结束, 最后转入作 PC 加 1 操作的状态。
move1 : begin regSel<=instrReg[5:3]; regRd<=1'b1; aluSel<=alupass;
        shiftSel<=shftpas; outRegWr<=1'b1; next_state<=move2; end
move2 : begin regSel<=instrReg[2:0]; outRegRd<=1'b1;
        regWr<=1'b1; next_state<=incPc; end
store2 : begin regSel<=instrReg[2:0]; regRd<=1'b1;
        addrRegWr<=1'b1; next_state<=store3; end
store3 : begin regSel<=instrReg[5:3]; regRd<=1'b1;
        rw<=1'b1; next_state<=incPc; end
loadI2 : begin progCntrRd<=1'b1; aluSel<=inc ; shiftSel<=shftpas;
        outRegWr <= 1'b1 ; next_state <= loadI3 ; end
loadI3 : begin outRegRd<=1'b1; next_state<=loadI4; end
loadI4 : begin outRegRd <= 1'b1 ; progCntrWr <= 1'b1 ;
        addrRegWr <= 1'b1 ; next_state <= loadI5 ; end
loadI5 : begin vma<=1'b1; rw<=1'b0; next_state<=loadI6; end
loadI6 : begin vma <= 1'b1; rw <= 1'b0 ; regSel <= instrReg[2:0] ;
        regWr <= 1'b1 ; next_state <= incPc ; end
inc2 : begin regSel <= instrReg[2:0] ; regRd <= 1'b1 ; aluSel <= inc ;
        shiftSel<=shftpas; outRegWr<=1'b1; next_state<=inc3; end
inc3 : begin outRegRd <= 1'b1 ; next_state <= inc4 ; end
inc4 : begin outRegRd<=1'b1; regSel<=instrReg[2:0];
        regWr<=1'b1; next_state<=incPc; end
incPc : begin progCntrRd<=1'b1; aluSel<=inc; shiftSel<=shftpas;
        outRegWr <= 1'b1 ; next_state <= incPc2 ; end
```

# 9.3 KX9016v1指令系统设计

## 9.3.4 KX9016 v1控制器设计

### 2、指令的语句结构

```
incPc2 : begin  outRegRd <= 1'b1 ;  progCntrWr <= 1'b1 ;  
              addrRegWr <= 1'b1 ;  next_state <= incPc3 ;  end  
incPc3 : begin  outRegRd <= 1'b0 ;  vma <= 1'b1 ;  rw <= 1'b0 ;  
              instrWr <= 1'b1 ;  next_state <= execute ;  end  
default :      next_state <= incPc ;  
endcase  end  
always @(posedge clock or posedge reset) //时序过程  
    if (reset==1) current_state<=reset1; else current_state<=next_state;  
endmodule
```

### 3、CPU复位操作

# 9.3 KX9016v1指令系统设计

## 9.3.5 指令设计实例详解

- (1) 确定功能。
- (2) 确定指令的操作码。
- (3) 设定相关常数。
- (4) 增加状态元素。
- (5) 加入指令操作码译码语句。
- (6) 加入完成实际指令功能的状态转换语句。
- (7) 处理**PC**。



# 9.4 KX9016的时序仿真与硬件测试

## 9.4.1 时序仿真与指令执行波形分析



图 9-14 KX9016 的仿真波形，含 ADD 指令和 MOV 指令的时序

# 9.4 KX9016的时序仿真与硬件测试

## 9.4.1 时序仿真与指令执行波形分析

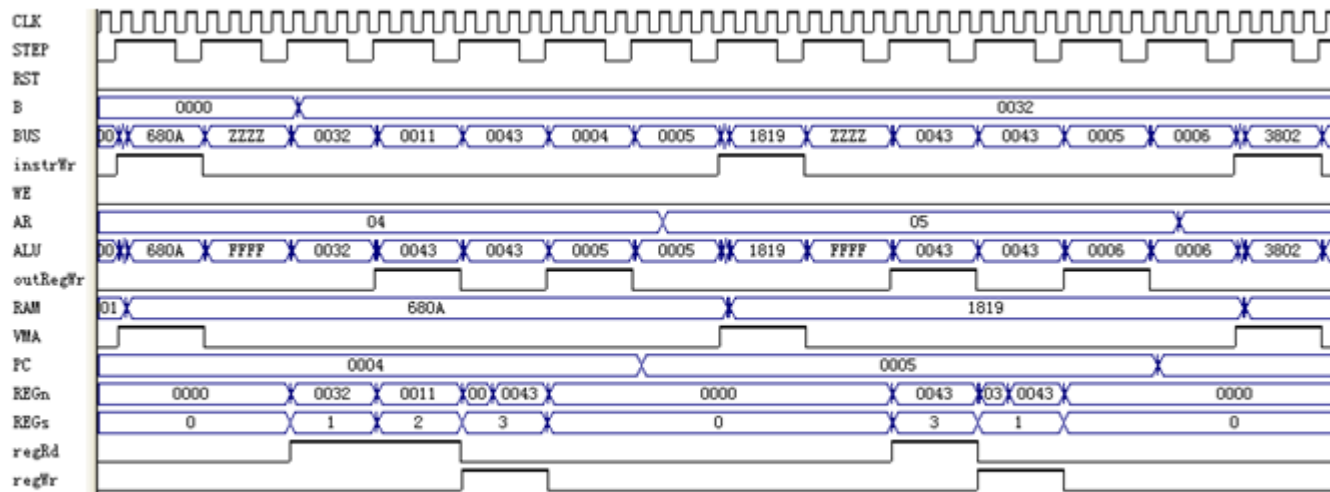

图 9-15 KX9016 的仿真波形，含 STA 指令和 LD 指令的时序

# 9.4 KX9016的时序仿真与硬件测试

## 9.4.2 CPU工作情况的硬件测试

### 1、嵌入式逻辑分析仪SignalTap II测试与分析

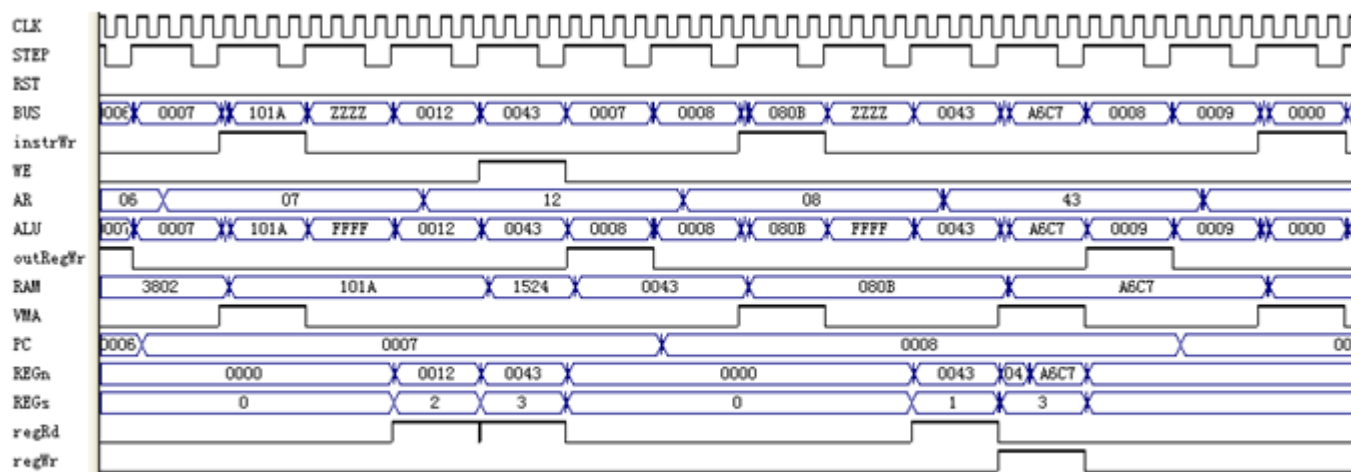

图 9-16 加入锁相环的电路方案

# 9.4 KX9016的时序仿真与硬件测试

## 9.4.2 CPU工作情况的硬件测试

### 1、嵌入式逻辑分析仪SignalTap II测试与分析

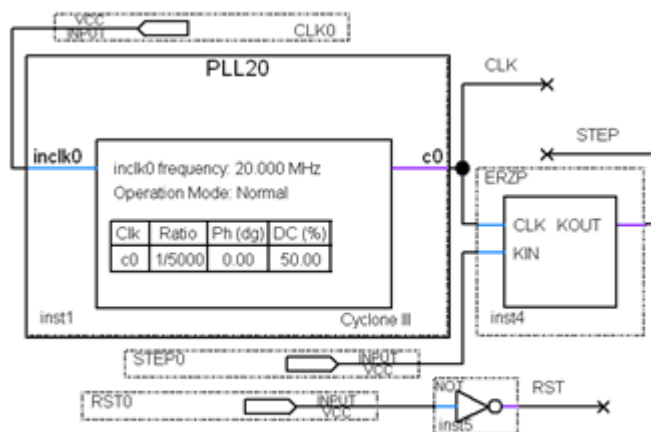

图 9-17 嵌入式锁相环对 KX9016 执行从 RAM 写数据指令的实时测试波形

# 9.4 KX9016的时序仿真与硬件测试

## 9.4.2 CPU工作情况的硬件测试

### 2、利用In-System Memory Content Editor进行实时测试

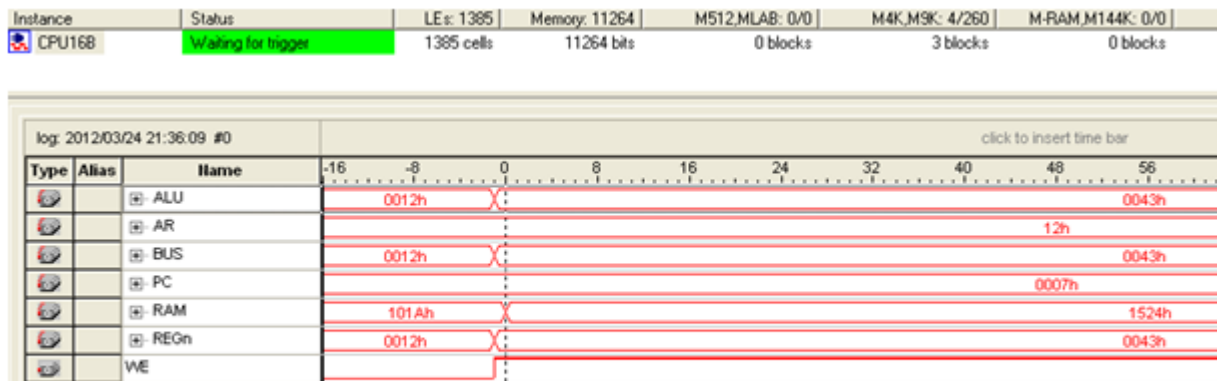
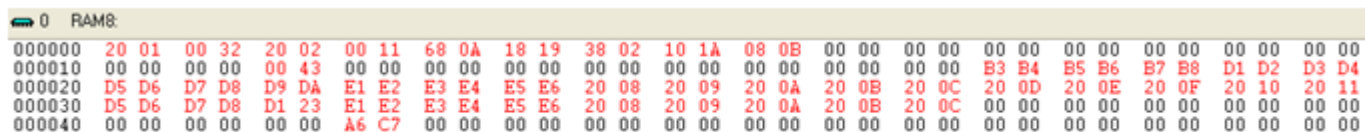

The screenshot shows a memory editor window titled '0 RAM8'. It displays a list of memory addresses and their corresponding hexadecimal values. The values are color-coded: red for non-zero values and black for zero values. The data shows a sequence of values from address 000000 to 000040, with some values changing significantly between addresses.

Address	Value
000000	20 01 00 32 20 02 00 11 68 0A 18 19 38 02 10 1A 08 0B 00 00 00 00 00 00 00 00 00 00 00 00
000010	00 00 00 00 00 43 00 00 00 00 00 00 00 00 00 00 00 00 00 00 B3 B4 B5 B6 B7 B8 D1 D2 D3 D4
000020	D5 D6 D7 D8 D9 DA E1 E2 E3 E4 E5 E6 20 08 20 09 20 0A 20 0B 20 0C 20 0D 20 0E 20 0F 20 10 20 11
000030	D5 D6 D7 D8 D1 23 E1 E2 E3 E4 E5 E6 20 08 20 09 20 0A 20 0B 20 0C 00 00 00 00 00 00 00 00 00 00
000040	00 00 00 00 00 00 A6 C7 00

图 9-18 In-System Memory Content Editor 对 KX9016 内 RAM 数据变化情况的实测情况

# 9.4 KX9016的时序仿真与硬件测试

## 9.4.2 CPU工作情况的硬件测试

### 3、利用In-System Sources & Probes进行实时测试



图 11-19 S/P 模块对 KX9016 的端口连接情况

# 9.4 KX9016的时序仿真与硬件测试

## 9.4.2 CPU工作情况的硬件测试

### 3、利用In-System Sources & Probes进行实时测试

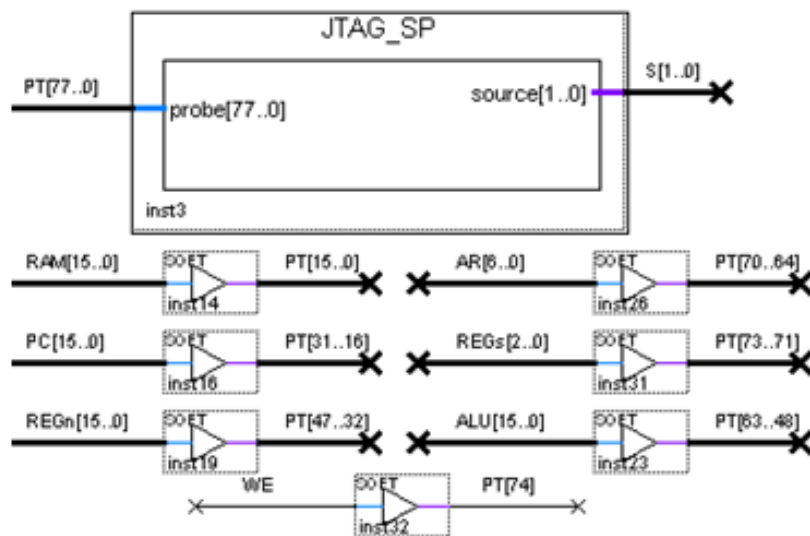

图 9-20 在系统 S/P 模块对 KX9016 执行从 RAM 写数据指令 STA 的实时测试波形

# 9.5 KX9016应用程序设计实例和系统优化

## 9.5.1 除法算法及其硬件实现

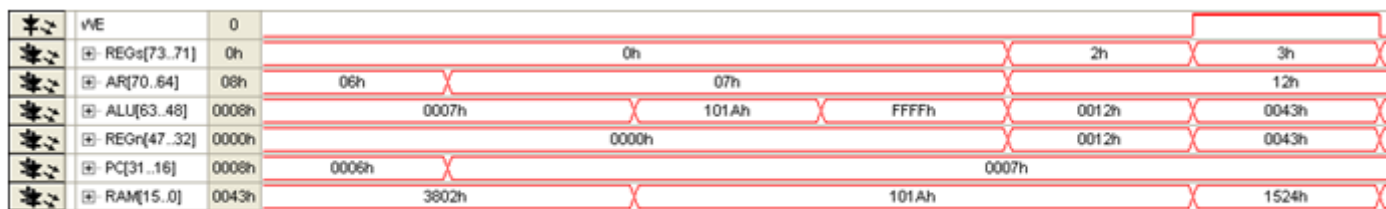

图 9-21 除法算法 1 的硬件结构



图 9-22 除法算法 2 的硬件结构

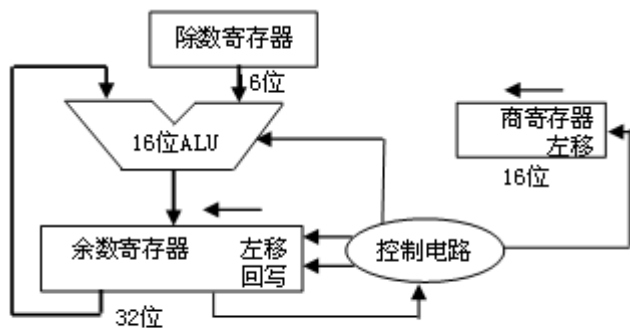

# 9.5 KX9016应用程序设计实例和系统优化

## 9.5.2 乘法算法及其硬件实现

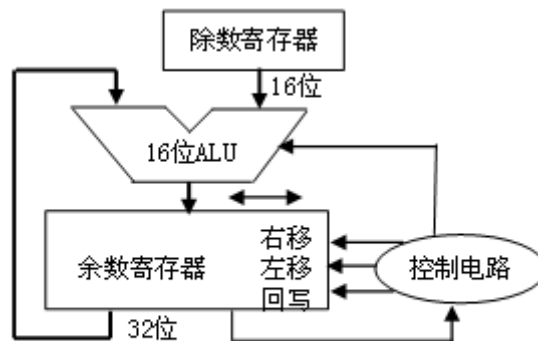

图 9-23 乘法算法 1 的硬件实现



图 9-24 改进后的乘法算法 2 的硬件实现

# 9.5 KX9016应用程序设计实例和系统优化

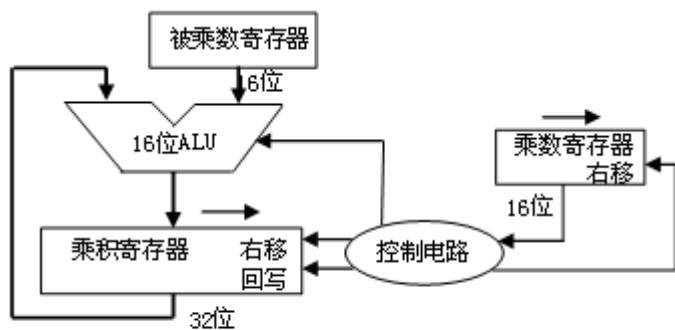
## 9.5.2 乘法算法及其硬件实现

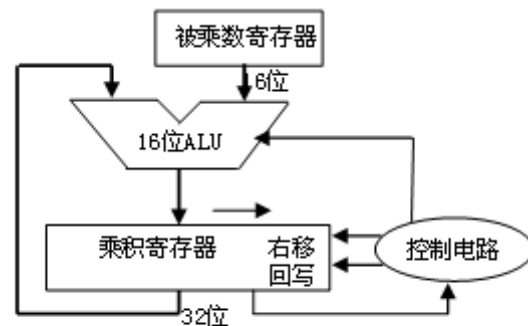
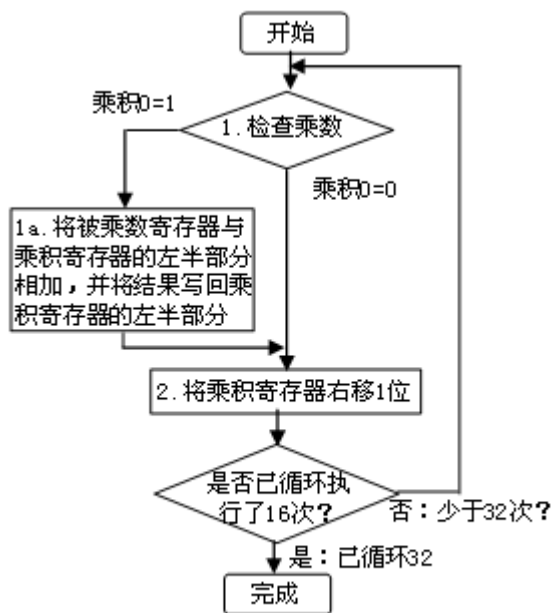
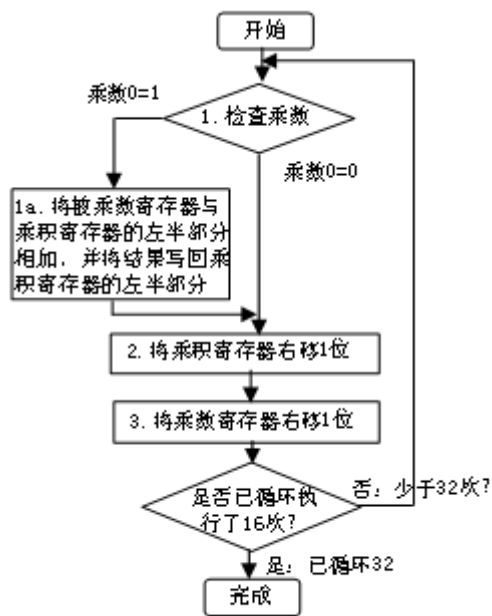

# 9.5 KX9016应用程序设计实例和系统优化

## 9.5.3 KX9016v1的硬件系统优化

算法优化

(1) 软件方案。

(2) 硬件指令替代软件程序的**S2H**方案。

(3) 调用专用乘法器硬件模块。

# 实验与设计

## 9-1. 16位CPU验证性设计综合实验

## 9-2. 新指令设计及程序测试实验

Addr	+0	+1	+2	+3	+4	+5	+6	+7
00	2001	0021	2002	0058	2006	0040	080B	101A
08	300E	0000	3801	3802	2800	0006	0000	0000
10	0000	0000	0000	0000	0000	0000	0000	0000
18	0000	0000	0000	0000	0000	0000	0000	0000
20	0000	FF00	4321	5432	6543	4433	5544	2DFF
28	1234	2345	3456	2030	3033	3068	202D	3466
30	A1A2	B2B3	C3C4	D5D6	E6E7	F8F9	ABCD	EF01
38	1212	2323	3434	5656	7878	8989	ABAB	CDCD
40	EFEF	0000	0000	0000	0000	0000	0000	0000
48	0000	0000	0000	0000	0000	0000	0000	0000
50	0000	0000	0000	0000	0000	0000	0000	0000
58	0000	0000	0000	0000	0000	0000	0000	0000

图 9-27 编辑 ram\_16.mif 文件

Instance	Instance ID	Status	Width	Depth	Type	Mode
0	RAM	Not run...	16	128	RAM/ROM	Read/Write

Address	000000	000008	000016	000024	000032	000040	000048	000056	000064	000072	000080	000088	000096	000104	000112	000120	000128
Hex	20 01 00 21 20 02 00 58 20 06 00 40 08 0B 10 1A 30 0E 00 00 38 01	38 02 28 00 00 06 00 00 00 00 00 00 00 00 00 00 00 00 00 00	00 00 00 00 00 00 00 00 00 00 00 00 00 00 00 00 00 00 00 00	FF 00 43 21 54 32 65 43 44 33 55 44 2D FF 12 34 23 45 34 56 20 30	30 33 30 68 2D 2D 34 66 A1 A2 B2 B3 C3 C4 D5 D6 E6 E7 F8 F9 AB CD	EF 01 12 12 23 23 34 34 56 56 78 78 89 89 AB AB CD CD EF EF 00 00	00 00 00 00 00 00 00 00 00 00 00 00 00 00 00 00 00 00 00 00	00 00 00 00 00 00 00 00 00 00 00 00 00 00 00 00 00 00 00 00	00 00 00 00 00 00 00 00 00 00 00 00 00 00 00 00 00 00 00 00	00 00 00 00 00 00 00 00 00 00 00 00 00 00 00 00 00 00 00 00	00 00 00 00 00 00 00 00 00 00 00 00 00 00 00 00 00 00 00 00	00 00 00 00 00 00 00 00 00 00 00 00 00 00 00 00 00 00 00 00	00 00 00 00 00 00 00 00 00 00 00 00 00 00 00 00 00 00 00 00	00 00 00 00 00 00 00 00 00 00 00 00 00 00 00 00 00 00 00 00	00 00 00 00 00 00 00 00 00 00 00 00 00 00 00 00 00 00 00 00	00 00 00 00 00 00 00 00 00 00 00 00 00 00 00 00 00 00 00 00	00 00 00 00 00 00 00 00 00 00 00 00 00 00 00 00 00 00 00 00
ASCII	..X	8{	..CIT2eCD3	030h-4f	##44VV	.....	.....	.....	.....	.....	.....	.....	.....	.....	.....	.....	.....

图 9-28 用 In-System Memory Content Editor 读取的数据

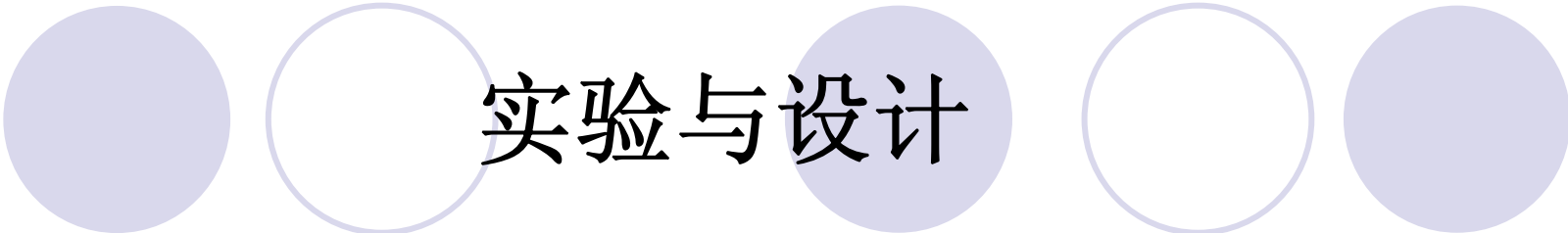

# 实验与设计

## 9-3. 16位CPU的优化设计与创新

## 9-4. CPU创新设计竞赛